

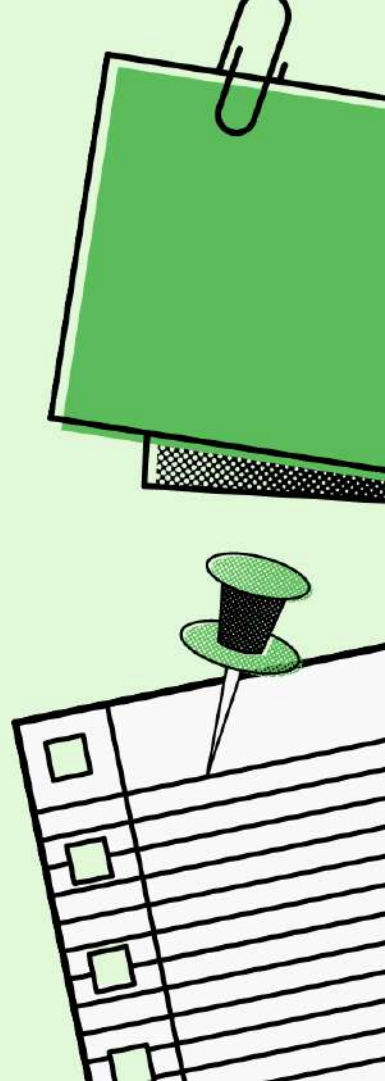

ГБОУ школа №334 Невского района Санкт-Петербурга

Представление опыта
подготовки обучающихся
по направлению ранней
профориентации
«Изготовление прототипов»



Таратайко Елизавета Константиновна - учитель информатики

Участие



3 участника (1 класс)



3 команды по 2 человека
(1 класс и 3 класс)

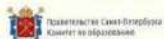

Санкт-Петербургский
Чемпионат KidSkills

УМЕНИЯ
ЮНЫХ

ДИПЛОМ

награждается

Чистяков Артем

обучающийся

ГБОУ Школа № 334 Невского района Санкт-Петербурга

за I МЕСТО

в компетенции «3-D моделирование»
Чемпионата KidSkills («Умения юных») 2021

Директор ГБОУ «ДМФСПБ»

Ирина Васильева

Ректор АНО ДПО «МАСПО»

РЮ Овсянников

Генерал Директор участника мероприятия
Санкт-Петербурга
<http://dmspb.ru>
t +7 (812) 971-06-88

Синтез-Дизайн
2021 .viii

АНО ДПО «Международная Академия
Современного Профессионального Образования»
<http://iasobiprofi.ru>
t +7 (812) 240-09-57



В рамках XI Петербургского международного образовательного форума

ДИПЛОМ

II степени

НАГРАЖДАЕТСЯ

Команда ГБОУ школы №334 Невского района Санкт-Петербурга
(Андреев Михаил, Фу Анчи, наставник – Таратайко Елизавета Константиновна)

ПРИЗЁР

Детского форсайта «Новое измерение – 2021»
компетенция «Изготовление прототипов» (возрастная группа: 6-7 лет)



ДЕТСКИЙ ФОРСАЙТ
«НОВОЕ ИЗМЕРЕНИЕ»

Наименный Координатор САВ ЮНЕСКО и РФ,
заведующая Международной кафедрой ЮНЕСКО,
директор центра ЮНЕСКО-ОНЕФОН,
профессор, ректор Университета образования «ТИСБЪ»



Президент
Коллегиума по развитию
высшего и высшего-специального
образования в Российской Федерации

И.В. Сидорова



Компетенция "3D-моделирование"

для обучающихся в возрасте от 7 до 12 лет с
нормативным развитием

Необходимые навыки:

- иметь понятие о моделировании;
- умение работать с онлайн-редакторами и программами для 3D-моделирования;
- умение читать чертежи и проектировать модели в трехмерном пространстве.

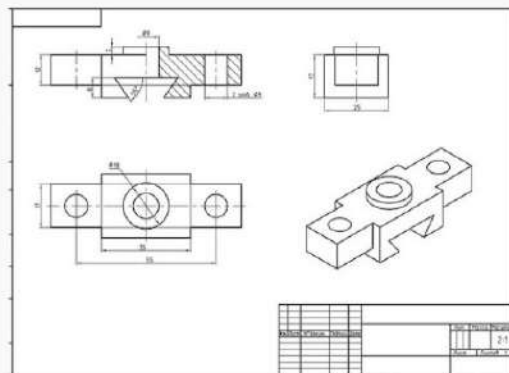
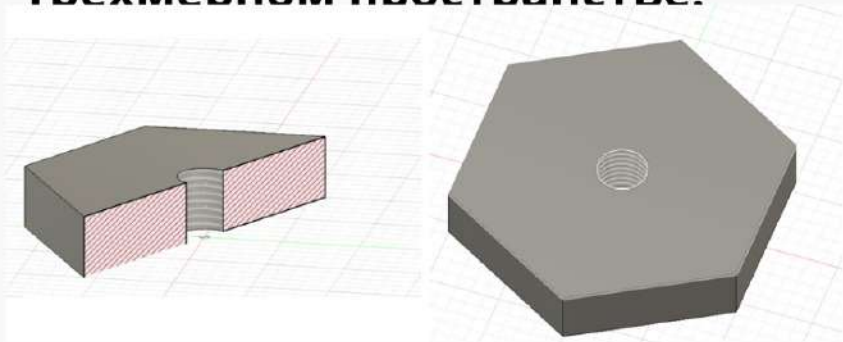

Материальная база:

- Достаточно мощный компьютер
- Программное обеспечение
- Выход в Интернет
- Блокнот и карандаш/ручка



Подготовка к компетенции

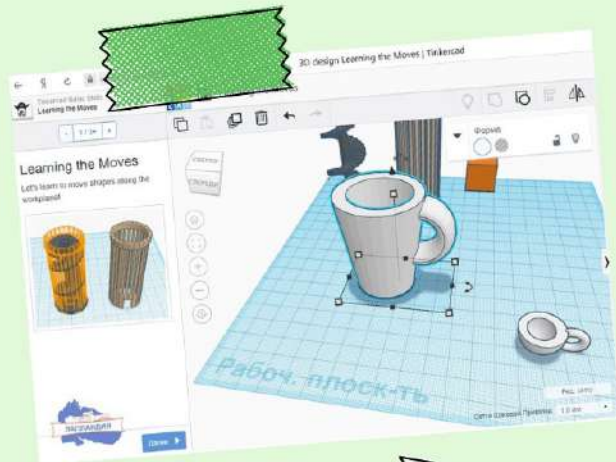

Расположение в пространстве

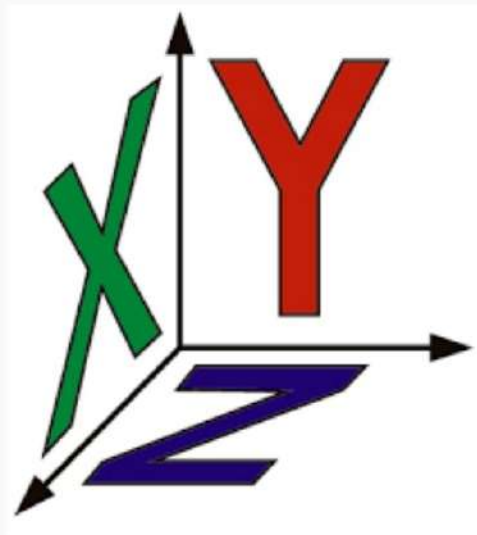
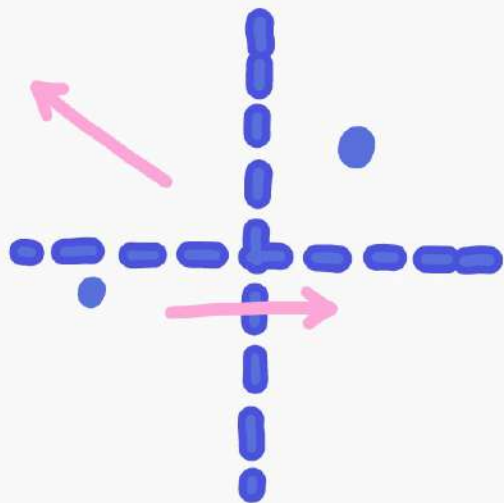



Таймер онлайн

Таймер онлайн со звуком



00:00:00.00

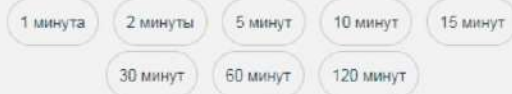

ПРОБЕЛ - старт/стоп, ESC - обнулить

<https://online-timer.ru/>

Компетенция "Прототипирование"

6-7 лет

8-10 лет

Необходимые навыки:

- умение работать с 3D ручкой: включать 3D ручку; заправлять пластик в 3D ручку, рисовать 3D ручкой;
- умения собирать прототип: правильно располагать детали на прототипе; крепить заготовки между собой; тестировать готовое изделие;
- творческое воображение.



Материальная база:

- 3D ручка;
- пластик PLA/ABS;
- трафареты.

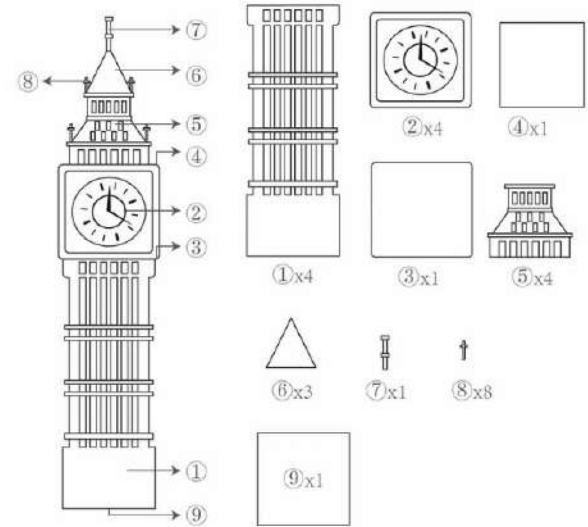



Подготовка к
компетенции

Изготовление дома

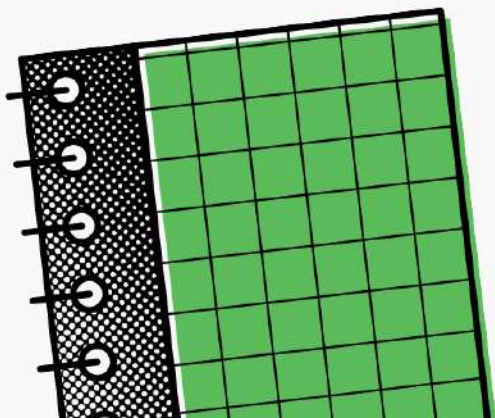



Командная работа

